



PM-755
PM-1005
PM-1505
PM-2005





FIG. 1

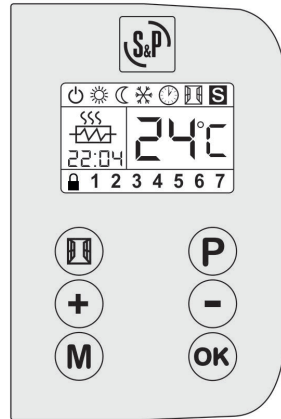
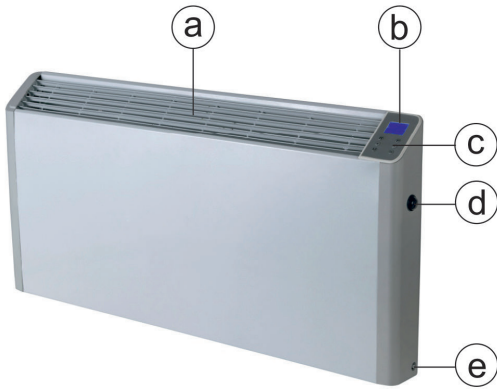

FIG. 2

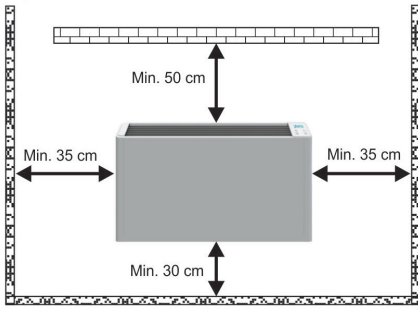

FIG. 3



FIG. 4

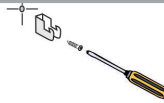
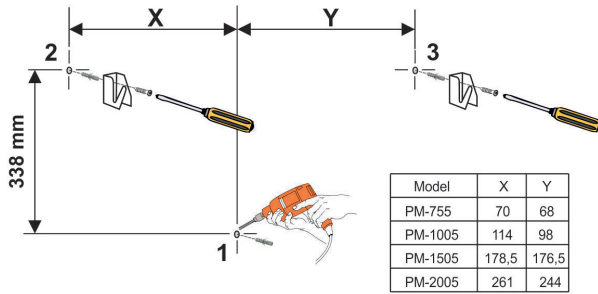
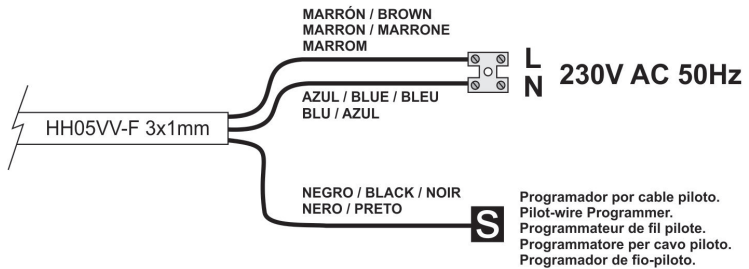

FIG.5





ENGLISH

Please read these instructions thoroughly to avoid damage and hazardous situations. Any use of this CONVECTOR HEATER other than that stipulated in this instruction manual may cause fire, electric shock or injury, and voids all warranties.



Warranty does not apply to any defect, deterioration, loss, injury or damage caused by, or as a result of, the misuse or abuse of this heater. The rights dictated by State law are not prejudiced. None of the terms of this warranty are to be taken as excluding any conditions or warranties implied by State law, which cannot be excluded or modified.

Before any operation remove the packaging and check product integrity. In case of defects or damages do not try to repair it yourself but contact your dealer.

Do not let children play with the packaging and protect the environment by disposing of the packaging in accordance with the national regulations for waste processing.

1. SAFETY WARNINGS

1. This appliance has been designed as a radiation heater for wall installation. It should be used as a source of heat and only for this purpose.
2. The device should must not be positioned to operate in rooms or stores where a hazard can arise due to the presence of gases originating from paints, chemical products, detergents, thinners, varnishes, etc., or other highly inflammable materials.
3. The device must be mounted on a solid, vertical wall, ensuring that is perfectly levelled, both vertically and horizontally.
4. The device must not be mounted on a wall with an inflammable surface, such as: wood, plastic, carpet, fibre, etc.
5. Make sure that the minimum safety distances are adhered to once installed. (See FIGURE 2)
6. **WARNING;** Once installed, no inflammable objects or objects affected by heat should be within 1 metre of the device (curtains, furniture, towels, plants, pets... etc).
7. This device must not be installed in an enclosed place where air cannot circulate freely, both at the entrance and the exit.

8. Do not install the device immediately underneath a power socket.
9. For fixed electrical installation, disconnection means should be included in accordance with installation regulations, with contact separation at all poles that provides total disconnection under Category III overvoltage conditions.
10. This heater is Class II (double-insulated) and therefore does not require an earth connection.
11. The safety zones required by the local electrical installation standards or safety regulations applicable in your country must be strictly observed. In any case, if it is going to be installed in a bathroom, NEVER install it in the area indicated as AREA 0, AREA 1 or AREA 2. As it is an IP21 rated device, it can be installed in AREA 3, provided it is placed so that it is NOT in reach of anybody who is in the bathtub or shower, this including the device's power cord. (See FIGURE 3).
12.  CAUTION: Some parts of this device may get very hot and cause severe burns. Special care must be taken when children and vulnerable persons are present.
13. Before plugging in the device, make sure the mains voltage matches that indicated on the data plate.
14. If the power cord is damaged, it should be replaced at one of our official S&P Service Centers or by a qualified professional.
15.  To avoid overheating, DO NOT COVER the device.
16. Do not insert any rigid body through the bars, this could damage the device, start a fire or cause electric shock.
17. In humid rooms, the power cord must be at least 25 cm above the ground. Make sure the cord doesn't touch the ground.
18. Make sure the power cord doesn't touch the hottest parts of the device.
19. Children under 3 years old should be kept out of the reach of the appliance unless they are continuously supervised.
20. Children under 8 years old may NOT operate the appliance.



21. This device can be used by children from 8 years up and persons with reduced physical, sensory or mental capacities or lack of experience and knowledge if they have been given the appropriate supervision and training on using the device in a safe way and understand the dangers involved.
22. Children should not play with the appliance.
23. Before carrying out any cleaning or maintenance operation, make sure the device is unplugged from the mains.
24. The cleaning and maintenance to be done by the user must not be done by children.
25. Do not clean the device while it is working and do not immerse it in water.
26. Do not handle the appliance with wet hands.
27.  Device designed for internal use.

2. DESCRIPTION OF THE DEVICE / CONTROL PANEL (FIGURE 1)

- a) Hot air outlet grille.
- b) LCD control screen.
- c) Control panel.
- d) Main switch (ON / OFF).
- e) Thermostat probe.

3. INSTALLATION (FIGURE 4)

CAUTION: Before installing the device, read all the Safety Warnings in the relevant section of this manual carefully.

As far as possible, you should install this Wall Heater under a window, but never in a draughty area.

- 3.1. With a \varnothing 6mm bit, drill the three holes (1-2-3) according to the measures indicated, then insert the wall plugs (**Fig. 4 A**).
- 3.2. In the top two holes fix the hook-shaped wall supports (**Fig. 4 A**).
- 3.3. Hang the appliance on these supports and then secure it so it cannot come unfastened. Insert the support in the central grooves of the bottom grille and fix it with the corresponding screw (**Fig. 4B**).

4. ELECTRICAL CONNECTION

CAUTION: Before connecting the device, check the supply voltage of the electricity network matches the one stated on the type label of the device.

4.1. The appliances have double electrical insulation , so they do not require ground connection. The power cord has three connection wires, connect them as indicated in **Figure 5**. The Brown – Blue wires are connected to the L – N of the electrical installation. The black wire is used when we want to control several Wall Heaters by means of a **Pilot wire programmer (Important for France)**. If you don't have a Pilot wire programmer, leave the wire correctly insulated in the same plug without connecting it.

5. INSTRUCTIONS FOR USE

CAUTION: Before proceeding with the device's instructions of use, read all the Safety Warnings in the relevant section of this manual carefully.

5.1. ON / OFF SWITCH

Press the main switch located on the side of the appliance **(ON / OFF)** to turn the appliance on / off.

NOTE: If the appliance is not going to be used for a long period of time (summer), we recommend disconnecting it using this main switch.

5.2. DAY / TIME PROGRAMMING

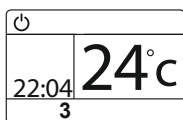

Press the (M) until the  icon appears on the screen. Then press (OK) to confirm. Next, press (OK) again for 3 seconds. The day of the week will flash (1-Monday 7-Sunday) and we can adjust it pressing the (+) or (-) buttons. We set the day pressing (OK) and do the same to adjust the hour and minutes. Pressing (OK) to finish programming the time.



5.3. OPERATING MODES

STANDBY mode

Press the (M) button until the  icon appears on the screen. When this icon appears on the screen, the appliance is not heating, it is in standby mode.

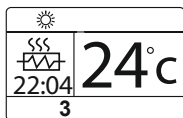
COMFORT mode



Press the (M) button until the  icon appears on the screen. Then press (OK) to confirm. The desired temperature in the room will start to flash and we can adjust it by pressing the (+) or (-) buttons. We confirm by pressing (OK) and the actual room temperature will appear on the screen. If the actual room temperature is below the desired temperature, the wall heater will start heating, indicated on the screen with the  icon. If on the other hand the actual room temperature is above the desired temperature, the appliance will stay in standby mode.

NOTE: If it is a day room (dining room / living room) we recommend setting the thermostat at +22/+23 °C.



ECONOMY mode (ECO).

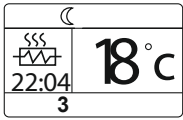

Press the (M) button until the ☾ icon appears on the screen. Then press (OK) to confirm. ECO mode is factory-set, so the room temperature is 18°C (this cannot be changed). We confirm pressing (OK) and the actual room temperature will appear on the screen.

If the actual room temperature is below +18°C, the wall heater will start heating, indicated on the screen with the icon. If on the other hand the actual room temperature is above +18°C, the appliance will stay in standby mode.

DEFROST mode

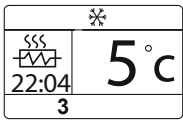

Press the (M) button until the ❄️ icon appears on the screen. Then press (OK) to confirm. Defrost mode is factory-set, so the room temperature never falls below +5°C (this cannot be changed). We confirm by pressing (OK) and the actual room temperature will appear on the screen. If the actual room temperature is below +5°C, the wall heater will start heating, indicated on the screen with the icon. If on the other hand the actual room temperature is above +5°C, the appliance will stay in standby mode.

NOTE: This operating mode is very useful when we are going to be away for a few days or for second homes, and we don't want the house temperature to fall below +5°C with the risk of the water pipes icing up.

5.4. AUTOMATIC OPERATION

We can set the desired operating mode for the seven days of the week, with half-hour time bands.

- Press the (P) button and the 🕒 icon appears on the screen, press (P) again for 3 seconds to get into the weekly program. The 7 days of the week will light up, only the day (1-Monday), the time 00:00 and the ⏻ icon flashing.
- With the (M) button we can define the desired operating mode for the day's time distances: (⏻ Standby // 🌞 COMFORT // ☾ ECO // ❄️ DEFROST).
- With the (+) and (-) buttons you can define the operating time bands for each mode (Half-hour bands).

NOTE: Every time we change operating mode, the informative number of changes we are programming for each day on the screen increases. So, every day we can set 48 different operating modes, one for each ½ hour of the day. At the end of the day (23:30), press (OK) for 5 seconds to skip to the next day and set the operating modes again for this day.

IMPORTANT: If we want to copy the same program as the previous day, so as not to have to repeat the entire operation, we press the (OK) button again for 5 seconds and copy the program from the previous day and skip to the next.

When we have finished setting Sunday [7] at 23:30, we save the weekly program entered, pressing the (P) button.

The device will execute the weekly program, provided we have the  icon activated on the screen. The screen will indicate what operating mode is running for each ½ hour of the day.

5.5. OPEN WINDOW DETECTION

To avoid the heater working with the window open, the heater incorporates an energy saving control function.

Press  to activate / deactivate this function. The corresponding icon will come up on the screen to indicate the control feature has been activated.

- If the room temperature falls 5°C in 10 minutes, the heater detects that we have a window / door open and the heater will stop working for 60 minutes. On screen the open window icon will flash to inform us that this function is active.

If after the 60 minutes the temperature still hasn't risen at least 1°C, the heater will stay off for another 60 minutes, as it understands that the window / door is still open.

- If the temperature of the room has increased one degree with respect to the temperature prior to the 60 minutes it has been turned off, the heater will continue to work in the previous operating mode.
- We can always deactivate the feature by pressing  again.

NOTE: This feature does not activate if we have DEFROST operated mode activated.

5.6. LOCKING SYSTEM

- This option is very useful for public places such as libraries, hotels, etc., where we don't want anyone to be able to manipulate the WALL HEATER. By activating this feature, the appliance will work in the mode we have set and nobody will be able to manipulate the controls.

Press the (+) and (-) buttons simultaneously for 5 seconds to activate/deactivate the appliance's locking system. When it is locked, the  icon will appear on the screen.

- Even if the heater is switched off by pressing the main switch or by unplugging it from the mains, the locking system remains saved.

5.7. PILOT-WIRE PROGRAMMER

Connect the signal with the remote pilot wire programmer (4 orders) Long press OK button 6s, you will hear the "Bi" sound and the machine is already connected with the remote programmer (to ensure that the programmer 4 order has been connected and can work well), LCD screen display  icon (slaver) as well as working status, clock and ambient temperature.

If disconnect the remote programmer, long press OK button 6S, you will hear 3 "Bi" sound, then, the machine will setback to the "Stand By" mode.

Attention: When the machine is set with the remote pilot wire programmer, only OK button still workable, others button do not work.



5.8. ERROR MESSAGE

If the error message (E1) appears on the screen, please contact the After Sale Services Network if in Spain or your usual dealer in the rest of the world. To find out where this is, you can go to the **WEBSITE: www.solerpalau.com**

6. MAINTENANCE

Before starting any maintenance operation don't forget to let the device cool down for a few minutes and unplug it from the mains.

- This product requires regular cleaning (at least once a year) to avoid dust build-up at the rear (air inlet), as this could cause overheating.
- Unhook the device from the wall and clean the dust built up at the air inlet with a vacuum cleaner.
- Clean the body of the device with a wet cloth. Do not use detergents or other abrasive product that could damage the finish / colour of the plastic.
- Do not immerse the device or spray water onto it.

7. TAKING IT OUT OF SERVICE / RECYCLING



EEC legislation and our consideration of future generations mean that we should always recycle materials where possible; please do not forget to deposit all packaging in the appropriate recycling bins. If your device is also labeled with this symbol, please take it to the nearest Waste Management Plant at the end of its serviceable life.

8. RELEVANT INFORMATION FOR THE DISMANTLING, RECYCLING OR DISPOSAL OF THE PRODUCT AT THE END OF ITS OPERATING LIFE

If the appliance is scrapped, the necessary provisions for the disposal or recycling of the materials and components must be followed.

List of the main materials in the WALL HEATER:

- Iron panel body and grille.
- PP V0 plastic sides.
- Electronic tin plates.
- Electrical copper cables.
- Tube resistor with aluminium fins.

9. TECHNICAL ASSISTANCE

S&P's large Technical Service network will guarantee adequate technical assistance.

If a fault is observed in the unit, please contact any of the mentioned technical service offices and they will attend to your problem.

Any manipulation of the appliance by personnel not belonging to the Official **S&P** Services will result in your guarantee being void.

For any queries regarding **S&P** products please contact any branch of our After Sales Service network if you are in Spain, or your regular dealer in the rest of the world. To find your nearest dealer, visit our website at **www.solerpalau.com**

РУССКИЙ

PM-755 / PM-1005 / PM-1505 / PM-2005

Внимательно изучите данную инструкцию, во избежание порчи оборудования или создания каких-либо опасных ситуаций. Любое использование продукта, отличного от указанного в этом руководстве, может привести к возгоранию, электрической опасности или травме и приведет к аннулированию заводской гарантии.

Гарантия не распространяется на дефекты, потери, травмы или повреждения, вызванного неправильным использованием продукта. Все законные права в этом случае гарантированы. Никакое гарантийное условие не может исключать или изменять условия гарантии, регулируемые законами вашей страны, которые не могут быть исключены или изменены по любой причине.

Перед проведением каких-либо действий с продуктом, убедитесь в целостности заводской упаковки. Затем аккуратно распакуйте продукт и проверьте его внешний вид на предмет возможных повреждений. Если вы обнаружили какие-либо дефекты оборудования после распаковки, ни в коем случае не устанавливайте и не пытайтесь самостоятельно устранить дефект. Обратитесь к продавцу на предмет дальнейших действий.

Не оставляйте упаковку в зоне досягаемости детей и утилизируйте ее в соответствии с законодательством, действующим в вашей стране.

1.- ИНСТРУКЦИИ ПО БЕЗОПАСНОСТИ

- 1.1 Конвектор был разработан для настенной установки, для обогрева бытовых и административных помещений с чистым воздухом и без излишней влаги. Продукт должен использоваться только по прямому назначению.
- 1.2 Конвектор не должен применяться в помещениях с риском появления воспламеняющихся веществ, таких как краски, химическая продукция, растворители, моющие средства, лаки и т.п.
- 1.3 Обогреватель следует устанавливать на твердой вертикальной стене, выровнив по уровню горизонтальное и вертикальное положение.
- 1.4 Конвектор не следует устанавливать на стене с воспламеняющимся покрытием, таким как: дерево, пластик, ковер, бумага и т.п.
- 1.5 При выборе места установки необходимо учитывать минимальные расстояния согласно Рис.2/Fig.2.
- 1.6 ПРЕДУПРЕЖДЕНИЕ: после установки в пределах 1 метра от устройства не должны находиться легковоспламеняющиеся предметы или предметы, подверженные воздействию тепла (шторы, мебель, полотенца, растения, домашние животные и т.д.).

- 1.7 Это устройство не должно устанавливаться в закрытом месте, где воздух не может свободно циркулировать как на входе, так и на выходе воздуха из прибора.
- 1.8 Обогреватель не следует располагать непосредственно под розеткой.
- 1.9 Обогреватель предназначен для стационарной установки и не комплектуется кабелем и вилкой. Обогреватель должен подсоединяться к сети электропитания через автоматический выключатель с полным отключением контактов на всех полюсах в условиях перенапряжения категории III.
- 1.10 Обогреватель имеет II класс электробезопасности (двойная изоляция) и не требует заземления.
- 1.11 Необходимо строго соблюдать зоны безопасности, указанные в правилах электроустановок, действующих в вашей стране. В любом случае, если вы собираетесь установить обогреватель в ванной комнате, никогда не располагайте его в зонах, обозначенных как ZONA 0, 1 или 2 на Рис.3/Fig.3. Прибор имеет класс защиты IP21 и может быть установлен только в ZONA 3, так, чтобы человек, находясь в ванной или душе не мог дотянуться до прибора или кабеля питания.



- 1.12 **ВНИМАНИЕ:** Некоторые части этого устройства могут сильно нагреваться и вызывать серьезные ожоги. Особая осторожность должна проявляться в присутствии детей и лиц с ограниченными способностями.

- 1.13 Перед включением, убедитесь, что параметры вашей сети электропитания соответствуют параметрам, указанным на обогревателе.

- 1.14 Если кабель подачи электропитания поврежден, не пытайтесь починить его самостоятельно, обратитесь к официальному представителю S&P в вашем регионе.



- 1.15 **Никогда не накрывайте обогреватель, даже если он выключен.**
- 1.16 Не вставляйте какие-либо посторонние предметы в решетку, это может привести к повреждению устройства, возгоранию или поражению электрическим током.
- 1.17 Во влажных помещениях кабель должен быть как минимум на 25 см выше уровня пола. Убедитесь, что кабель не касается пола.
- 1.18 Убедитесь, что кабель не соприкасается с нагретыми частями прибора.
- 1.19 Дети младше 3-х лет не должны приближаться к оборудованию или быть постоянно под надзором взрослых.
- 1.20 Дети младше 8 лет не должны управлять данным прибором.
- 1.21 Дети в возрасте от 8-ми лет и люди с ограниченными возможностями могут только включать и выключать прибор, при условии, что он правильно установлен,

находится в нормальном рабочем положении и они получили инструктаж по безопасному обращению с прибором и понимают опасности неправильного использования. Также, детям данной возрастной группы не разрешается регулировать, включать в розетку, чистить и обслуживать данное оборудование..

1.22 Не позволяйте детям играть с обогревателем.

1.23 Перед выполнением каких-либо действий с прибором, отключите электропитание и заблокируйте возможность его включения без вашего ведома.

1.24 Чистка и облуживание прибора должна производиться пользователем и никогда детьми.

1.25 Не производите обслуживание и чистку прибора, который работает. Не погружайте прибор под воду.

1.26 Не дотрагивайтесь до прибора мокрыми руками.

1.27  Прибор предназначен только для использования внутри помещения.

2.- ОПИСАНИЕ ПРИБОРА / ПАНЕЛИ УПРАВЛЕНИЯ (Рис.1/Fig.1)

- a) Решетка выхода горячего воздуха.
- b) LCD экран управления.
- c) Панель управления.
- d) Общий выключатель (ON / OFF).
- e) Датчик термостата.

3.- УСТАНОВКА (Рис.4/Fig.4)

ВНИМАНИЕ: Перед выполнением установки прибора внимательно изучите главу 1-Инструкции по безопасности данного руководства.

По возможности конвектор следует установить под окном, но никогда в местах с плохой циркуляцией воздуха.

3.1.- Просверлите три отверстия \varnothing 6mm в соответствии с размерами на **(Рис.4/Fig.4)**. Вставьте в отверстия пластиковые пробки.

3.2.- В двух верхних отверстиях зафиксируйте кронштейны крепления **(Рис.4А/Fig. 4 А)**.

3.3.- Повесьте прибор на эти опоры, а затем закрепите его, чтобы он не отсоединился. Вставьте опору в центральные канавки нижней решетки и закрепите ее соответствующим винтом. **(Рис.4В/Fig. 4В)**

4.- ПОДКЛЮЧЕНИЕ ЭЛЕКТРОПИТАНИЯ

ВНИМАНИЕ: Убедитесь, что параметры вашей сети электропитания соответствуют параметрам, указанным на обогревателе.

4.1.- Прибор имеет двойную электроизоляцию , поэтому не требует заземления. Кабель подачи электропитания имеет три провода (**Рис.5/Fig.5**). Коричневый и голубой провода – фаза L и нейтраль N соответственно.

Черный провод используется при организации группового управления несколькими обогревателями через Программатор (важно для Франции). Если вы не собираетесь использовать программатор заизолируйте черный провод и не подключайте его.

5.- ИСПОЛЬЗОВАНИЕ

ВНИМАНИЕ: Перед использованием прибора внимательно изучите главу 1-Инструкции по безопасности данного руководства.

5.1.- Общий выключатель ON/OFF

Для включения/выключения обогревателя нажмите на кнопку Общего выключателя (**ON / OFF**) на боковой панели прибора.

ПРИМЕЧАНИЕ: Если не предполагается использовать прибор в течение длительного времени, например в летний период, рекомендуем выключить его при помощи Общего выключателя.

5.2.- Установка времени и дня недели

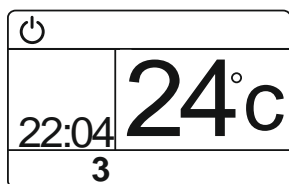

Нажмите кнопку (**M**) пока на экране не появится знак . Затем нажмите (**OK**) для подтверждения. После чего, нажмите снова (**OK**) в течение **3-х секунд**. Отобразится цифровое обозначение дня недели (1-Понедельник 7- Воскресенье) который можно выбрать кнопками (+) и (-). Подтверждаем выбор дня нажатием кнопки (**OK**) и

проделываем ту же операцию для выбора часов и минут. Нажимаем кнопку (**OK**) для завершения установки времени.

5.3.- Режимы работы

Режим ОЖИДАНИЯ

Нажмите кнопку (**M**) пока на экране не появится знак . После появления данного знака прибор не начинает обогревать, он находится в режиме ожидания.

Режим КОМФОРТ

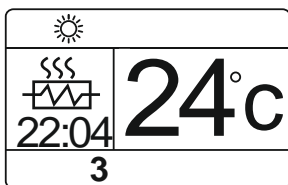



Нажмите кнопку **(M)** пока на экране не появится знак . Затем нажмите **(OK)** для подтверждения. После чего на экране начнет мигать значение требуемой температуры, которое вы можете выбрать нажатием на кнопки **(+)** и **(-)**. После выбора температуры подтвердите значение нажатием кнопки **(OK)** на экране появится значение текущей температуры.

Если значение текущей температуры ниже требуемой, конвектор включит обогрев, что отобразится на экране знаком . С другой стороны, если требуемая температура будет выше текущей конвектор останется в режиме ожидания.

ПРИМЕЧАНИЕ: Если это общее помещение (столовая или гостиная) рекомендуемое значение температуры +22/23 °C.

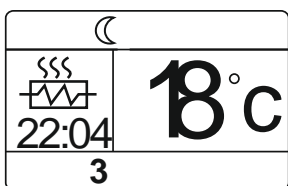
Режим ЭКОНОМ (ECO)



Нажмите кнопку **(M)** пока на экране не появится знак . Затем нажмите **(OK)** для подтверждения. Режим ECO имеет заводскую настройку на температуру 18°C, которая не может быть изменена. Подтверждаем выбор кнопкой **(OK)** и на приборе отобразится текущее значение температуры.

Если значение текущей температуры ниже 18°C, конвектор включит обогрев, что отобразится на экране знаком . С другой стороны, если текущая температура будет выше 18°C конвектор останется в режиме ожидания.

Режим АНТИЗАМЕРЗАНИЯ

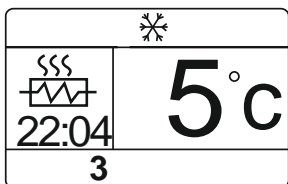

Нажмите кнопку **(M)** пока на экране не появится знак . Затем нажмите **(OK)** для подтверждения. Режим АНТИЗАМЕРЗАНИЯ имеет заводскую настройку на температуру +5°C, которая не может быть изменена. Подтверждаем выбор кнопкой **(OK)** и на приборе отобразится

текущее значение температуры.

Если значение текущей температуры ниже 5°C, конвектор включит обогрев, что



отобразится на экране знаком . С другой стороны, если текущая температура будет выше 5°C конвектор останется в режиме ожидания.



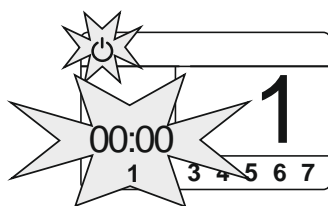

ПРИМЕЧАНИЕ: Данная функция очень полезна, если жильцы планируют уехать из дома на несколько дней. В данный период обогреватель будет поддерживать температуру воздуха +5°C во избежание замерзания коммуникаций и воды.

5.4. АВТОМАТИЧЕСКИЙ РЕЖИМ

Конвектор позволяет задать желаемый режим работы для семи дней с получасовым интервалом.



Нажмите кнопку **(P)** пока на экране не появится знак , далее зажмите снова кнопку **(P)** в течение 3 сек. для входа в режим программирования таймера. Из 7 дней недели будет подсвечены только 1-Понедельник, время 00:00 и будет мигать знак .

При помощи кнопки **(M)** можно определить желаемый режим работы для дневного периода ( ОЖИДАНИЯ //  КОМФОРТ //  ЭКО //  АНТИЗАМЕРЗАНИЯ).

При помощи кнопок **(+)** и **(-)** можно задать диапазоны времени работы для каждого режима.

ПРИМЕЧАНИЕ: Каждый раз, когда мы меняем режим работы, информативное количество изменений, которые мы программируем для каждого дня на экране, увеличивается. Таким образом, каждый день мы можем установить 48 различных режимов работы, по одному на каждые полчаса времени.

В конце дня (23:30) нажмите (OK) и удерживайте в течение 5 секунд, чтобы перейти к следующему дню, и снова установите режимы работы для следующего дня.

ВАЖНО: Если мы хотим скопировать ту же программу, что и в предыдущий день, чтобы не повторять всю операцию, мы снова нажимаем кнопку (OK) в течение 5 секунд и копируем программу из предыдущего дня и переходим к следующему.

Когда мы закончили установку воскресенья (7) в 23:30, мы сохраняем введенную недельную программу, нажимая кнопку (P).

Устройство выполнит еженедельную программу, если на экране отображен значок . Каждые полчаса на экране будет отображаться текущий режим работы.

5.5. ОБНАРУЖЕНИЕ ОТКРЫТОГО ОКНА

Чтобы обогреватель не работал с открытым окном, он оснащен функцией управления энергосбережением.

Для включения/выключения функции нажмите кнопку (). При активации функции на экране появится соответствующий значок.

Если температура в помещении упадет на 5°C за 10 минут, обогреватель обнаружит, что у в помещении открыто окно / дверь, и перестанет работать на 60 минут. При этом на экране будет мигать значок открытого окна.

Если по истечении 60 минут температура не поднимется как **минимум на 1°C**, обогреватель останется выключенным еще на 60 минут, так как он понимает, что окно / дверь все еще открыты.

Если по истечении 60 минут температура в помещении повысилась на 1°C, обогреватель продолжит работу в предыдущем режиме работы.

Функцию Обнаружения открытого окна можно выключить нажатием на кнопку ().

ПРИМЕЧАНИЕ: Данная функция не включается, если выбран режим Антисамерзания.

5.6. БЛОКИРОВКИ ПАНЕЛИ УПРАВЛЕНИЯ

Эта опция очень полезна для общественных мест, таких как магазины, библиотеки, гостиницы и т.д., где мы не хотим, чтобы кто-либо мог режим работы конвектора. При активации этой функции устройство будет работать в установленном режиме и никто не сможет изменять настройки.

Для блокировки и разблокировки панели управления одновременно нажмите кнопки (+) и (-) в течении 5 секунд. При активации функции блокировки на экране появится знак ().

При выключении обогревателя Общим выключателем или обесточивании линии электропитания, при повторном включении функция блокировки будет находится в том же статусе, что и до выключения.

5.7. ПРОВОДНОЙ ПРОГРАММАТОР (опция)

Подключите конвектор к программатору по специальному проводу. Зажмите кнопку **OK** в течение 6 секунд, после чего вы услышите звуковой сигнал, который означает, что конвектор успешно подключен к программатору. На экране конвектора появится знак , также отобразится режим работы, время и температура окружающего воздуха.

Если необходимо отключить программатор, отсоедините соответствующий провод, зажмите кнопку **OK** в течении 6 секунд и вы услышите 3 звуковых сигнала, значит конвектор выведен из режима программатора и находится в режиме Ожидания.

Внимание: При работе конвектора через программатор, активна только кнопка **OK**.

5.8. СООБЩЕНИЕ ОБ ОШИБКЕ

Если на экране появился знак «E1» обратитесь к официальному представителю S&P в вашем регионе для дальнейших инструкций.

6.- ОБСЛУЖИВАНИЕ

- Перед началом обслуживания выключите конвектор, обесточьте кабель подвода электропитания, подождите несколько минут, пока конвектор не остынет.
- Конвектор требует регулярной чистки (минимум один раз в год) для предотвращения скапливания пыли внутри, на электротэне и на решетках входа и выхода воздуха, т.к. как пыль может привести к перегреву прибора.
- Снимите конвектор со стены и удалите пыль, скопившуюся на входе воздуха, с помощью пылесоса..
- Очистите корпус устройства влажной тканью. Не используйте моющие или другие абразивные средства, которые могут повредить внешний вид.
- Не погружайте устройство под воду и не распыляйте на него воду.

7.- УТИЛИЗАЦИЯ И ПЕРЕРАБОТКА



После окончания срока службы продукта утилизируйте его в соответствии с законодательством вашей страны, принимая во внимание заботу о будущих поколениях. Поэтому, поместите пожалуйста все материалы, подлежащие переработке, и упаковку в соответствующие контейнеры, остальные детали отправьте в ближайший центр по сбору и переработке соответствующих отходов.

8.- СООТВЕТСТВУЮЩАЯ ИНФОРМАЦИЯ ПО РАЗБОРКЕ И УТИЛИЗАЦИИ ИЗДЕЛИЯ В КОНЦЕ ЕГО СРОКА СЛУЖБЫ

Если прибор утилизируется, необходимо соблюдать необходимые условия по утилизации или переработке материалов и компонентов.

Перечень основных материалов Конвектора:

- Стальная панель корпуса и решетки.
- PP V0 пластиковые боковины.
- Электронные пластины.
- Медный электрический кабель.
- Трубчатый нагревательный элемент с алюминиевыми ребрами.

9.- ТЕХНИЧЕСКАЯ ПОДДЕРЖКА

Обширная официальная сервисная сеть S&P гарантирует корректную сервисную поддержку.

При возникновении проблем в работе оборудования, пожалуйста, свяжитесь с официальным представителем (продавцом) S&P в вашем регионе.

Любое вмешательство (ремонт и т.п.) в оборудование лицами, неуполномоченными S&P, приведет к аннулированию заводской гарантии.

Для поиска ближайшего представителя посетите наш сайт **www.solerpalau.com**

ПРОИЗВОДИТЕЛЬ НЕ НЕСЕТ ОТВЕТСТВЕННОСТИ ЗА УБЫТКИ, ПРИЧЕНЕННЫЕ ЛЮДЯМ ИЛИ СОБСТВЕННОСТИ, ДЕЙСТВИЯМИ, НЕ СООТВЕТСТВУЮЩИМИ ИНФОРМАЦИИ, ИЗЛОЖЕННОЙ В ДАННОЙ ИНСТРУКЦИИ.

Компания S&P оставляет за собой право вносить изменения в конструкцию оборудования и в документацию без предварительного уведомления.



S&P SISTEMAS DE VENTILACIÓN, S.L.U.

C. Llevant, 4

Polígono Industrial Llevant

08150 Parets del Vallès

Barcelona - España

Tel. +34 93 571 93 00

Fax +34 93 571 93 01

www.solerpalau.com



Ref. 1441343